

3F lišta

3F lišta je čtvercová přisazená nebo závěsná lišta se třemi samostatnými okruhy. Je vyrobena z extrudovaného hliníku. Měděné vodiče jsou umístěny uvnitř lišty v prolisech z PVC s vysokými izolačními vlastnostmi.



Bližší specifikace

- Základna extrudovaný hliník
- Stupeň krytí IP/IK IP20
- Vstupní napětí 200 - 270 V
- Typ montáže přisazená, závěsná s příslušenstvím

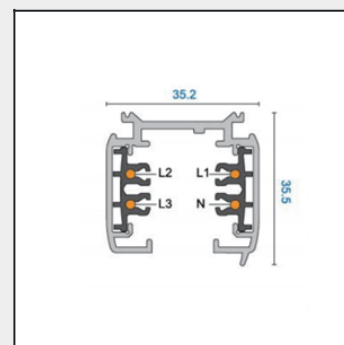

Model	Kód	rozměry: D, Š, V (mm)
Lišta 2m	ELSCTL-20-04B1	2000x35x35
Lišta 4m	ELSCTL-40-04B1	4000x35x35
Koncovka lišt	ELSPRO-0432B	31x35
Napajec levý	ELSPRO-0431B-L	65x35
Napajec pravý	ELSPRO-0431B-R	65x35
Napajec středový	ELSPRO-0434B	166x35
Spojka el. lišt	ELSPRO-0433B	68x21
Roh 90° levý	ELSPRO-0435B-L	64x64
Roh 90° pravý	ELSPRO-0435B-R	64x64
T spojka levá	ELSPRO-M436B-L	99x67
T spojka pravá	ELSPRO-M436B-R	99x67
Adaptér	ELSPRO-0440B	84x54
Lankový závěs 2m	ELSPRO-M20448-2.0M-B	

Legenda

B - Barva:

B - černá, W - bílá, S - stříbrná

Roh 90° pravý



Roh 90° levý

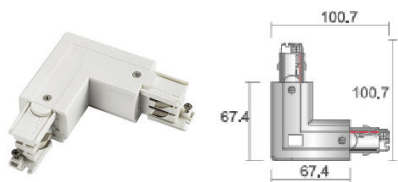

Napajec levý

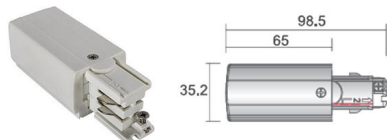

Napajec pravý

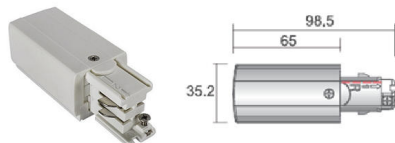

Napajec středový

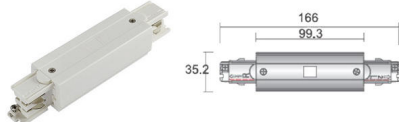

Spojka el. lišt



Koncovka lišt

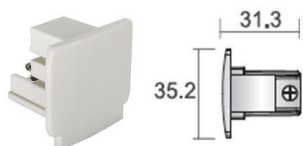

T spojka pravá

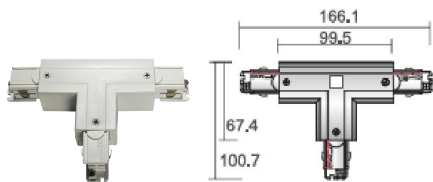

T spojka levá

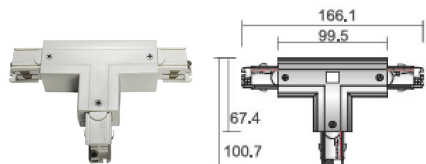

Lankový závěs 2m

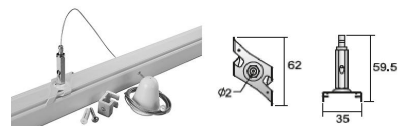

Adaptér 3F

